

# សេចក្តីប្រកាសដេញថ្លៃ

## សាងសង់បង្គន់អនាម័យ ជើងទម្រ និងឡដុតសំរាមកន្លែងលាងដៃ និងឡដុតសំរាម

អង្គការស្អាតកម្ពុជា គឺជាអង្គការក្នុងស្រុកមួយដែលធ្វើការលើវិស័យអភិវឌ្ឍន៍នៅក្នុងសហគមន៍ដោយលើកកម្ពស់គុណភាព ទឹក អនាម័យសុខភាព និងជីវភាពរស់នៅរបស់ប្រជាពលរដ្ឋដោយប្រើបច្ចេកវិទ្យា និងការអប់រំសមស្រប។ អង្គការស្អាតកម្ពុជា ត្រូវ ការស្វែងរក និងជ្រើសរើសជាងសាងសង់បង្គន់អនាម័យសាលារៀន, ជើងទម្រ, កន្លែងលាងដៃ និងឡដុតសំរាមសម្រាប់ ឆ្នាំ២០២៤ ដើម្បីចូលរួមការដេញថ្លៃសាងសង់ដូចខាងក្រោម៖

### ១. នៅខេត្តព្រះវិហារ

#### ➤ សាងសង់បង្គន់អនាម័យ ជើងទម្រ កន្លែងលាងដៃ និងឡដុតសំរាម នៅជីវភាព និងស្រុកគូរលេង ខេត្តព្រះវិហារ

- បង្គន់អនាម័យសាលារៀន (៣បន្ទប់មានចំនួន១៥ខ្នង)
- ជើងទម្រ ឡដុតសំរាម និងកន្លែងលាងដៃចំនួន ៣០ (សាមសិប)

### ២. នៅខេត្តស្ទឹងត្រែង

#### ➤ សាងសង់បង្គន់អនាម័យ ជើងទម្រ ឡដុតសំរាម និងកន្លែងលាងដៃនៅស្រុកថាឡបារាំង ខេត្តស្ទឹងត្រែង

- បង្គន់អនាម័យសាលារៀន (៣បន្ទប់មានចំនួន៧ខ្នង)
- ជើងទម្រ ឡដុតសំរាម និងកន្លែងលាងដៃចំនួន ១៦ (ដប់ប្រាំមួយ)

### លក្ខខណ្ឌនៃការជ្រើសរើស:

- ជាជាងសាងសង់ថ្នាល់ និងជាជាងដែលមានបទពិសោធន៍ក្នុងការសាងសង់បង្គន់អនាម័យ កន្លែងលាងដៃ ជើងទម្រ និងឡដុតសំរាម ទៅតាមស្តង់ដារ និងតម្រូវតាមប្លង់គម្រោងរបស់អង្គការស្អាតកម្ពុជាដែលបានផ្តល់ជូន។
- តម្លៃដែលដាក់ក្នុងការដេញថ្លៃត្រូវបូករួមទាំងថ្លៃសម្ភារឈ្នួលជាងហើយរួចរាល់ទាំងអស់ នឹងអាចប្រើប្រាស់បាននៅតាមទីតាំងគោលដៅនីមួយៗដូចបានជំរាបខាងលើ។
- ការដាក់ដេញថ្លៃមកអង្គការស្អាតកម្ពុជាមិនមែនជាសាច់បញ្ចាំនឹងគ្នា។ **ឧទាហរណ៍:** ឪពុក និងកូន ជាងនៅក្នុងក្រុមតែមួយ...
- អ្នកដាក់ដេញថ្លៃមិនអាចជាបុគ្គលិក រឺជាបុគ្គលិកស្ម័គ្រចិត្តរបស់អង្គការស្អាតកម្ពុជា នឹងជាងសាងសង់បង្គន់អនាម័យ កន្លែងលាងដៃ ជើងទម្រ និងឡដុតសំរាមដែលមិនមានបទពិសោធន៍។

អាស្រ័យដូចបានជំរាបជូនខាងលើសូមលោក លោកស្រីដែលមានចំណាប់អារម្មណ៍ក្នុងការដេញថ្លៃខាងលើនេះសូម ទំនាក់ទំនងមក៖ លោក យុន យុទ្ធា ០៦៨ ៩៧៤ ០៦៤/០១០ ៤៥៦ ៩៧០, ២). លោក ចាន់ មន្ទី ០១២ ៩៩០ ៣៣៦, ៣). លោកស៊ី សុភ័ក្ត្រ ០៩៣ ៧៩៤ ៤១៩, ៤).លោកខុន ពុទ្ធា ០១៦ ៩៩៩ ០៨៦ ឬអាចទាញយកឯកសារដែលពាក់ព័ន្ធនឹងការ ដេញថ្លៃតាមរយៈ៖ [www.clearcambodia.org](http://www.clearcambodia.org), [www.BangThom.com](http://www.BangThom.com)

**កំណត់សំគាល់** ខេត្តនីមួយៗត្រូវការជាងសាងសង់បង្គន់អនាម័យសាលារៀន ជើងទម្រ ឡដុតសំរាម និងកន្លែងលាងដៃ ជា ជាងក្រុមតែមួយក្នុងការសាងសង់។

ការទទួលពាក្យដាក់ដេញថ្លៃនេះនឹងចាប់ផ្តើមពីថ្ងៃទី២០ ខែវិច្ឆិកា ឆ្នាំ២០២៣ រហូតដល់ថ្ងៃទី០៨ ខែធ្នូ ឆ្នាំ២០២៣។

ភ្នំពេញ, ថ្ងៃទី២០ ខែវិច្ឆិកា ឆ្នាំ២០២៣  
ប្រធានរដ្ឋបាល និងធនធានមនុស្ស

  
លោក កេតុ ច័ន្ទគូ



សម្រាប់ការដេញថ្លៃ/ BOQ

ឈ្មោះអ្នកសាងសង់ / Constructor Name: .....

អាសយដ្ឋានរបស់អ្នកសាងសង់ / Address: .....

លេខទូរស័ព្ទ / Tel: .....

ការសាងសង់បង្គន់សាលារៀន (មួយខ្នងដែលមាន៣បន្ទប់) School Latrine construction (Within 3 Blocks).

ឈ្មោះសាលា/School Name: ..... ស្រុក/District .....

ល.រ	មុខទំនិញ	ឧ្នា	ចំនួន	តម្លៃរាយ(\$)	តម្លៃសរុប(\$)	កំណត់សម្គាល់
1	ស៊ីម៉ង់ត៍ (ខេ)	Cement (K)	ton	2.775		
2	ចានបង្គន់ (កាកាត់, ថៃ)(ចានអង្កុយ២)	Seat bowl	unit	2		
3	ចានបង្គន់ (ក្មេងប្រុស)(កាកាត់, ថៃ)	Urinal bowl	unit	2		
4	ដែកសសៃ (ទំហំ១០លី)(ម៉ាកវី)	Steel bare d=10mm	kg	207.61		
5	ដែកសសៃ (ទំហំ៦លី)(ម៉ាកវី)	Steel Stirrupt= 6mm	kg	54.69		
6	ឥដ្ឋប្រហោង	Hollow Brick	unit	2278		
7	ឥដ្ឋតាន់	Solid Brick	unit	428		
8	ឥដ្ឋខ្យល់	Air Brick	unit	16		
9	ថ្ម (ទំហំ៤x៦)	Gravel (4x6)	m3	1		
10	ថ្ម (ទំហំ១x២)	Gravel (1x2)	m3	2.5		
11	ថ្ម (រង់ផេះ)	Sandy gravel	truck	0.5		
12	ខ្សាច់គ្រើម	Sand Glass 2	m3	5.75		
13	ខ្សាច់ម៉ត់	Sand Glass 1	m3	2		
14	លូស៊ីម៉ង់ប្រវែង១ម៉ែត្រកម្រាល ៤.៥សង់ទីម៉ែត្រ	Concrete ring (d=1meter)	unit	9		
15	គំរូលូកម្រាល ៤.៥ សង់ទីម៉ែត្រ	Concrete lid	unit	3		
16	ទ្វារដែក (ទំហំ៩គីកx១.៨០ម៉ែត្រ)កម្រាល ០.៥ មីលីម៉ែត្រ	Steel door (0.9mx1.80m)	unit	2		
17	ទីបមូលលេខ៤៩ កម្រាល ១.៥មីលីម៉ែត្រ (បង្កាន់ដៃដណ្តើរ)	Steel 49	m	12		
18	ទីបមូលលេខ៣៤ កម្រាល ១.៥ មីលីម៉ែត្រ(បង្កាន់ដៃក្នុងបន្ទប់)	Steel 34	m	3		
19	បំពង់ទីប (ទំហំ១០០មីលីម៉ែត្រ)(PVC/KAP, ថៃ)	PVC pipe or KAP(100 mm)	m	8		
20	បំពង់ទីប (ទំហំ៨០មីលីម៉ែត្រ)(PVC/KAP, ថៃ)	PVC pipe or KAP(80 mm)	m	14		
21	បំពង់ទីប (ទំហំ៦០សង់ទីម៉ែត្រ)(PVC/KAP, ថៃ)	PVC pipe or KAP (60 mm)	m	4		
22	បំពង់ទីប (ទំហំ២១មីលីម៉ែត្រ)(PVC/KAP, ថៃ)	PVC pipe or KAP (21 mm)	m	28		
23	គ្រឿង (ការ, កែង...ផលិតថៃ)	Small tool (various)	set	1		
24	កាំន (អាងទឹកក្នុងបង្គន់)	Faucets	unit	3		
25	ឥដ្ឋក្រដាស(ផលិតផលថៃ ៣០x៣០)ពណ៌អោយស៊ីគ្នាទៅនឹងក្រដាសពណ៌	Tile floor	m2	14		
26	ឥដ្ឋក្រដាស(ផលិតផលថៃ ២៥x៤០)ពណ៌អោយស៊ីគ្នាទៅនឹងក្រដាសពណ៌	Tile wall	m2	23		
27	ដំបូលសង្កត់០.៦ម x ២.៤ម (កម្រាល ០.៣៥)	Zinc Roof	unit	26		
28	ដែកដំបូល ៤០មម x ៤០មម កម្រាល១មម	Steel Roof 40mm x40mmx1mm	m	16		
29	ដែកដំបូល ៣០មម x ៦០មម កម្រាល១មម	Steel Roof 30mm x60mmx1mm	m	35		
30	ថ្នាំលាបទ្វារដែក (ផលិតផលថៃ ប៤៥០)	Paint for metal door	unit	1		
31	ថ្នាំលាបជញ្ជាំង(ផលិតផលថៃ ប៤៥០, លេខកូដ២២៥០៨)	Paint for concrete wall	unit	1		
32	ថ្នាំស (សម្រាប់លាបត្រីល)	Paint (white color)	unit	1		
33	ទុយោអនាម័យ (ផលិតផលថៃ)	Hygienic pipe	unit	2		
34	ឆ្នាតូត (សម្រាប់បិទបាតអាងទឹក)		Kg	1		
	សរុប៖	Total:		\$ -		



ឈ្មោះ: .....

*Chen Mony*      *Chant*

ធ្វើនៅ.....ថ្ងៃទី.....ខែ.....ឆ្នាំ២០២៣  
 ហត្ថលេខា ឬស្នាមមេដៃជាង

ឈ្មោះ: .....

# OPTION 4

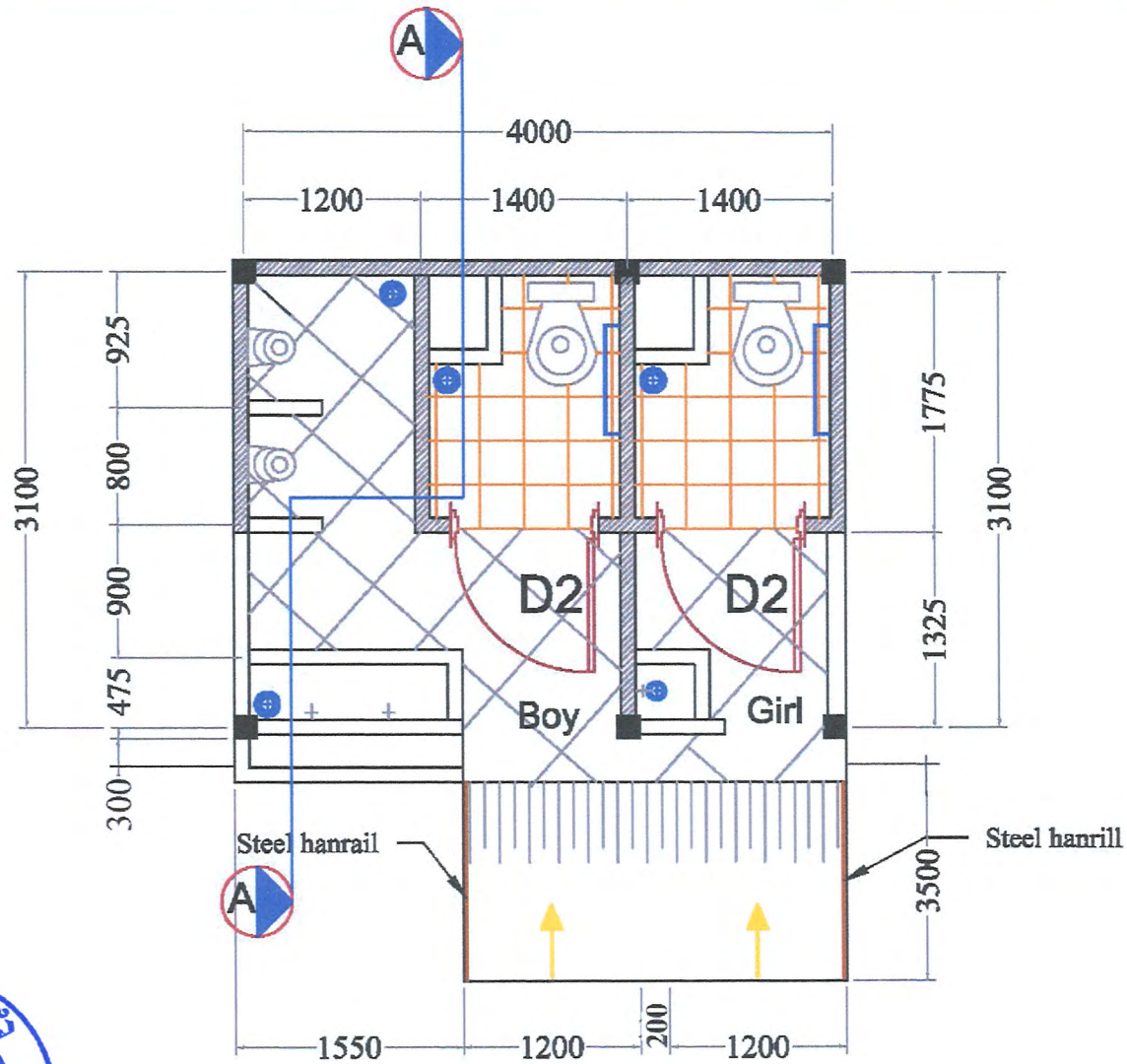

## FLOOR PLAN

D1 Steel door 0.70m x 1.80m  
D2 Steel door 0.90m x 1.80m



*Clear Works*  
*Chanta*

OPTION 4

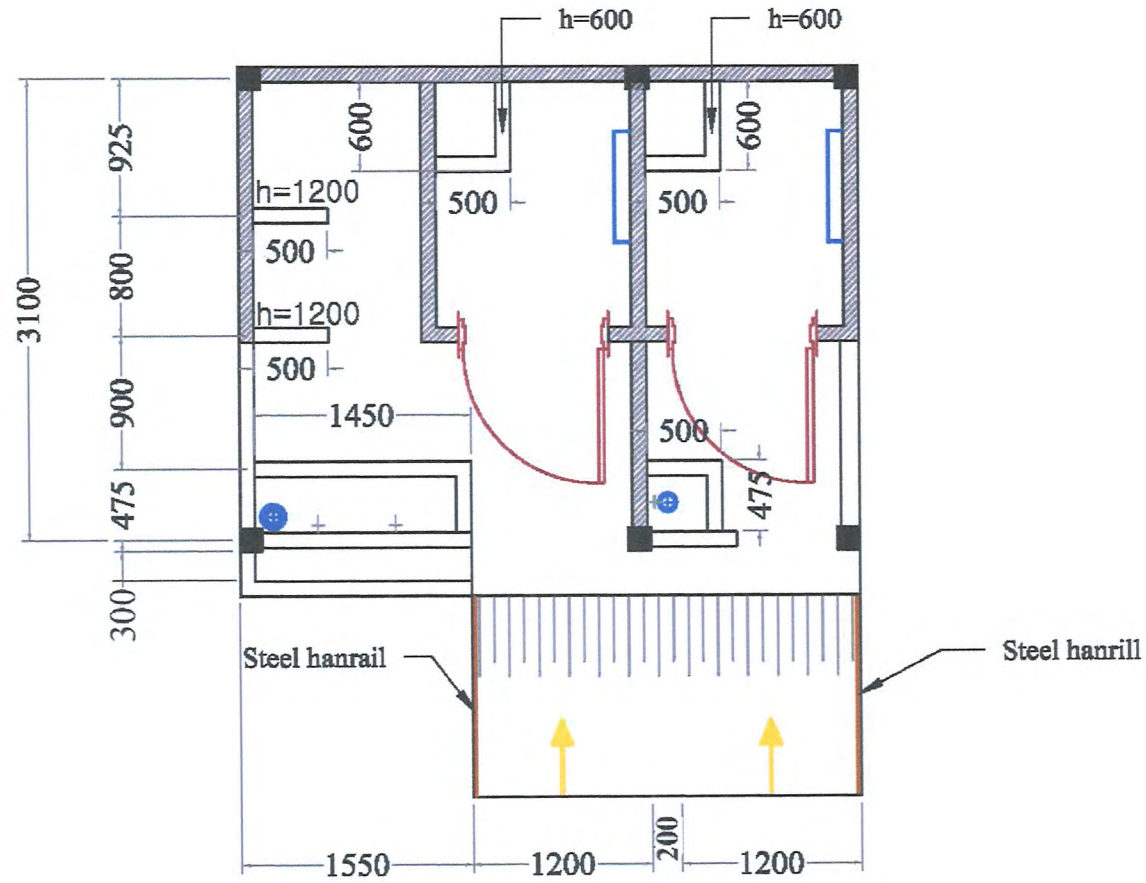

DETAIL OF WATER TANK



*Clear Works - Chant*

# OPTION 4

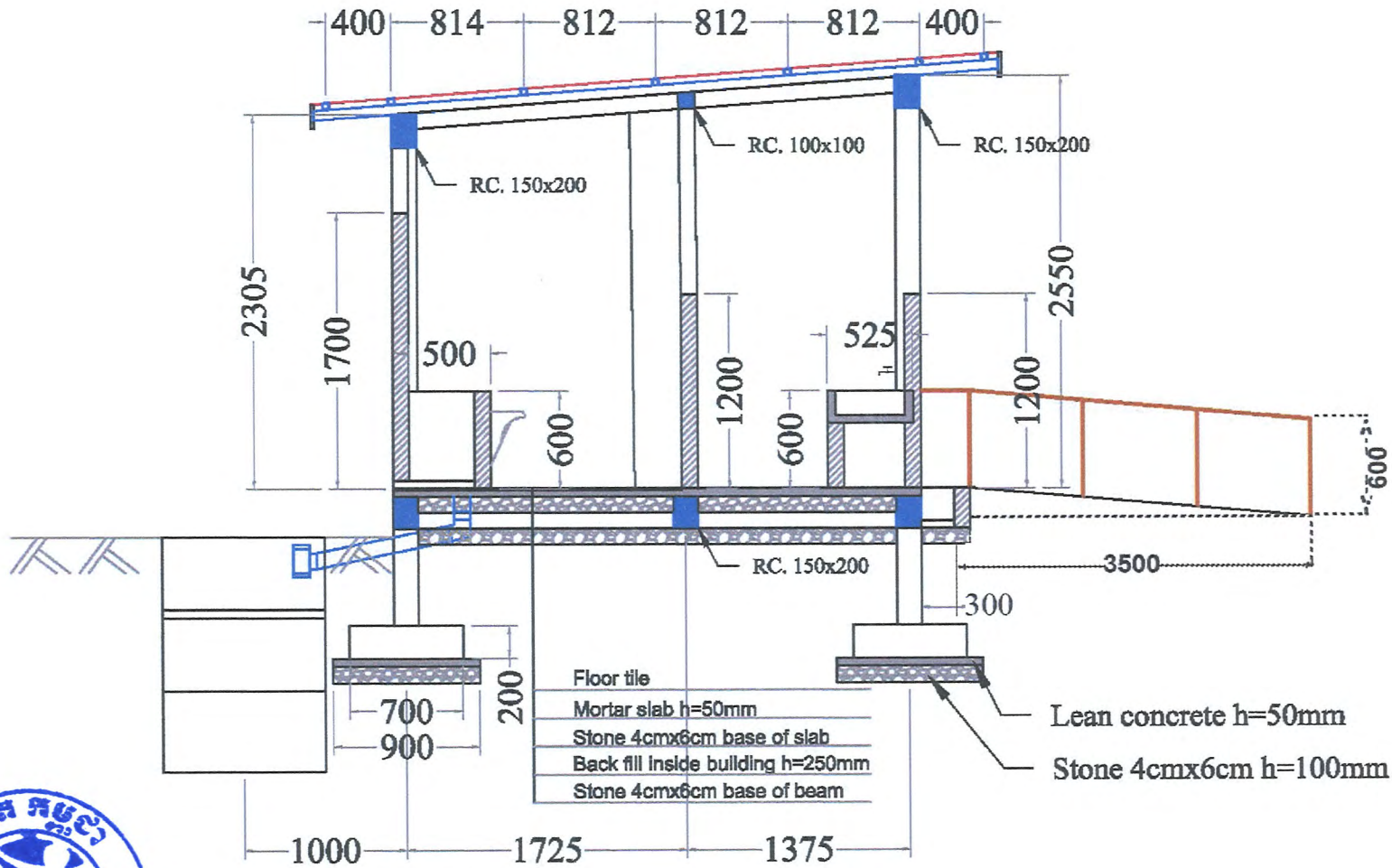

## SECTION A-A



*Chay Moly*  
*Chants*

# OPTION 4

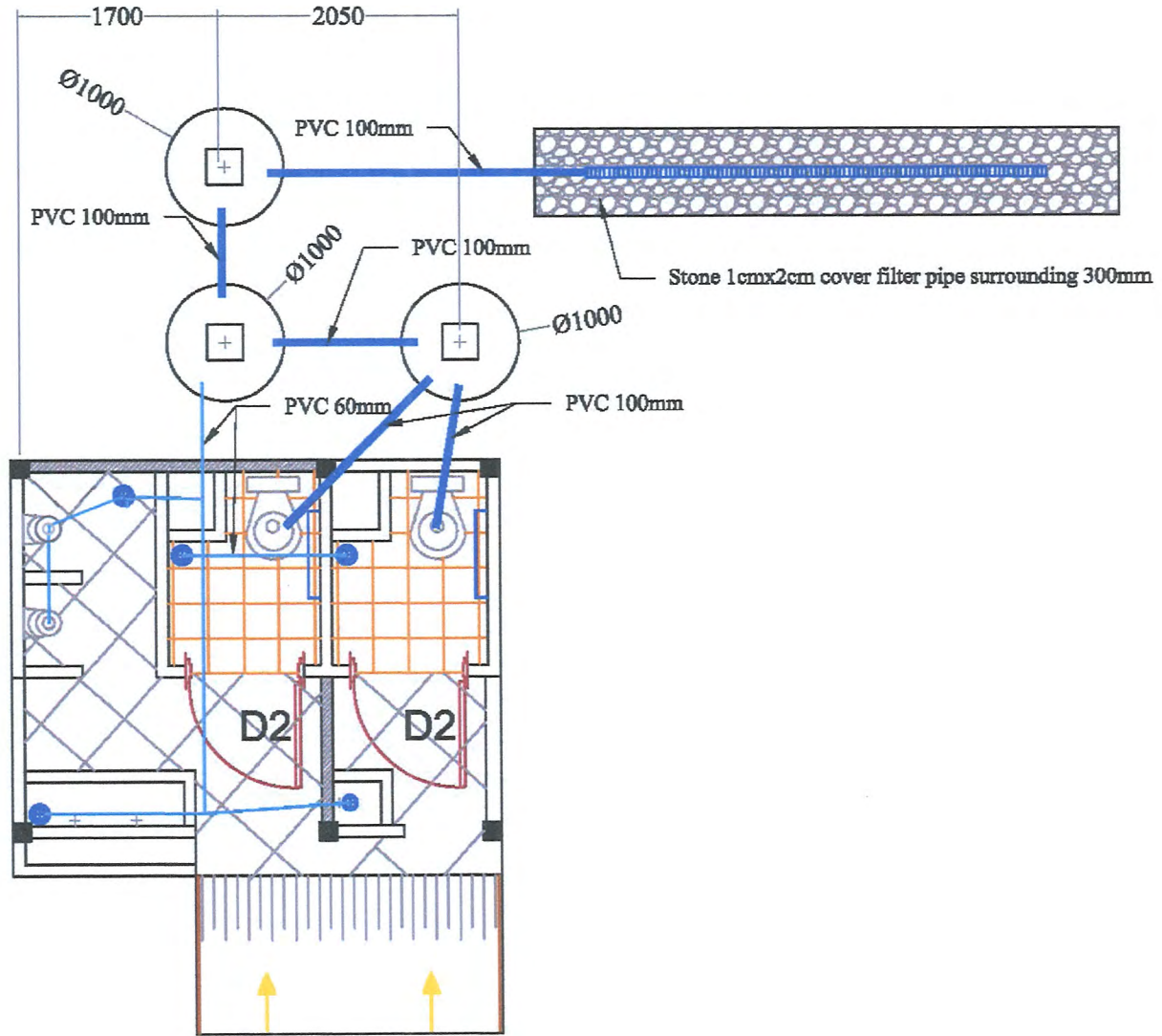

DRAINAGE PLAN



*Handwritten signatures and names:*  
Chas Mandy  
Chanto

សម្រង់ការដេញថ្លៃ/ BOQ

ឈ្មោះអ្នកសាងសង់ / Constructor Name: .....  
 អាសយដ្ឋានរបស់អ្នកសាងសង់ / Address: .....  
 លេខទូរស័ព្ទ / Tel: .....  
 ការសាងសង់កន្លែងលាងដៃ / Hand Washing Station  
 ឈ្មោះសាលា / School name: ..... ស្រុក/District: .....

ល.រ	មុខទំនិញ		ឧ្នាទ	ចំនួន	តម្លៃរាយ(\$)	សរុបតម្លៃ (\$)	កំណត់សម្គាល់
1	ស៊ីម៉ង់ត៍ (ខ)	Cement (K)	បារ	8			
2	ឥដ្ឋប្រហោង	Brick	ដុំ	400			
3	ខ្សាច់បូក	Small Sand	គូប	0.5			
4	ខ្សាច់គ្រើម	Sand	គូប	1			
5	ថ្ម ១ x ២	Gravel 1x2	គូប	0.5			
6	ថ្ម ៤ x ៦	Gravel 4x6	គូប	1			
7	ដែក ២៥x២៥ (ដំបូល) ១លី	Steel 25x25 (for roof) 1mm	ដើម	3			
8	ដែក ៣០x៦០ (ដំបូល) ១លី	Steel 30x60 (for roof) 1mm	ដើម	2			
9	ស្ពឺស៊ីណាត្រក្រហម កម្រាស់០.៣៥	Zinc ( Red 0.35mm)	កន្លែង	1			
10	លូស	Wire	គីឡូ	1.5			
11	ដែក១២មម (ម៉ាកវី)	Steel 12mm (V Brand)	ដើម	5			
12	ដែកសសៃ (ទំហំ៦លី)(ម៉ាកវី)	Steel Stirrupt= 6mm	គីឡូ	3			
13	លូស៊ីម៉ង់ ១ម និងគម្រប	Concrete ring & cover (size 1m)	ល្បិត	1			
14	ថ្នាំពណ៌ U90 លេខ២៦២៦២	Paint for wall U90 (#26262)	គីឡូ	2			
15	កាប៊ី (២០សម x ២០សម)	Tile floor (20cm x 20cm)	កេះ	4			
16	ទុយេ-៤២ (PVC)	PVC Pipe-42	ដើម	1			
17	កែង-ក្រាស់កេះ-២១	Elbow 90 connector-21	គ្រាប់	1			
18	កែង-ក្រាស់កេះ-៤២	Elbow 90 connector-42	គ្រាប់	2			
19	ស៊ីហ្គ្រី	Plastic Floor Drainer	គ្រាប់	2			
	សរុប	<b>Total:</b>					

ហត្ថលេខាអ្នកទិញ

ធ្វើនៅ..... ថ្ងៃទី..... ខែ..... ឆ្នាំ២០២៣  
 ហត្ថលេខា វិស្វាមមេដៃជាង

ឈ្មោះ:.....

*[Signature]*  
 Chan Mony

ឈ្មោះ:.....

*[Signature]*  
 Chanto



# Big Set of Hand Washing

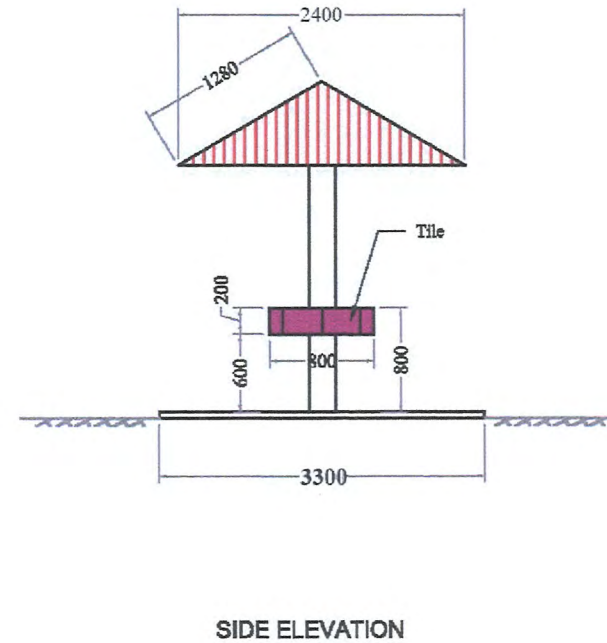
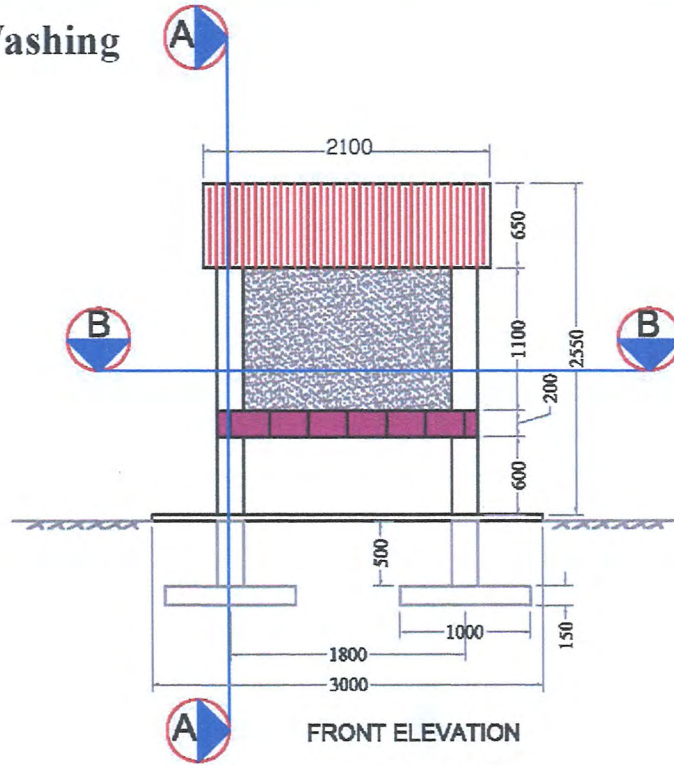

SECTION B-B

REINFORCEMENT OF SECTION B-B

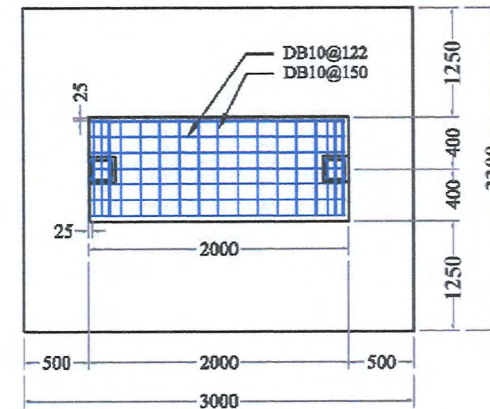
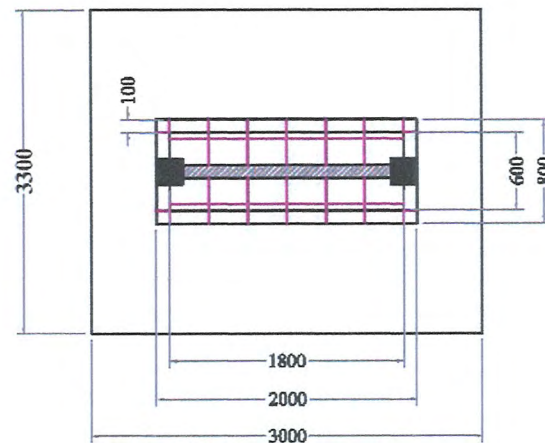

*Clear Cambodia*  
*Chhanta*



# Garbage brick tank

## SECTION A-A

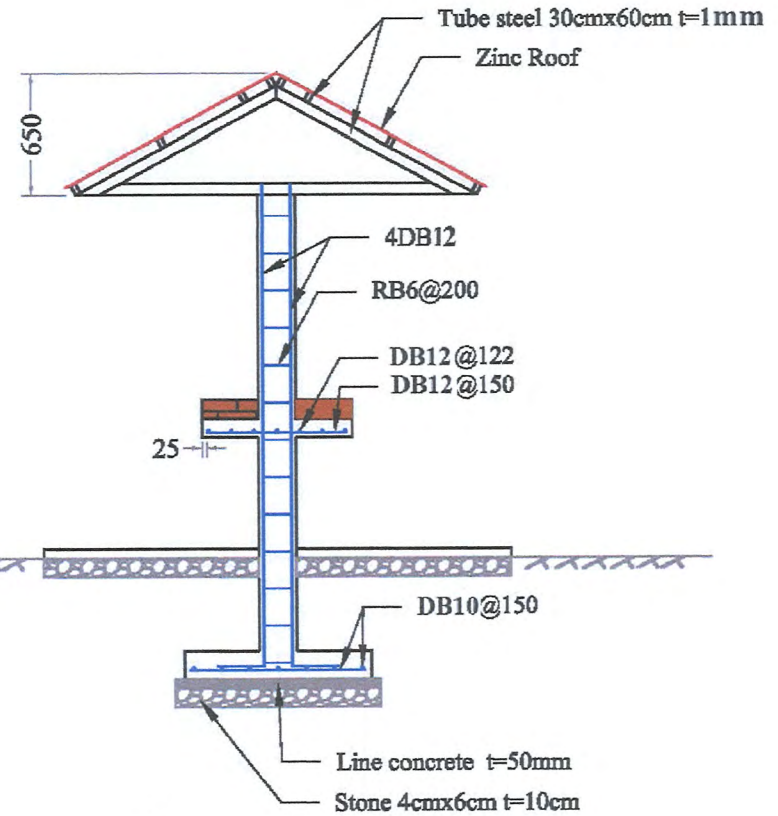
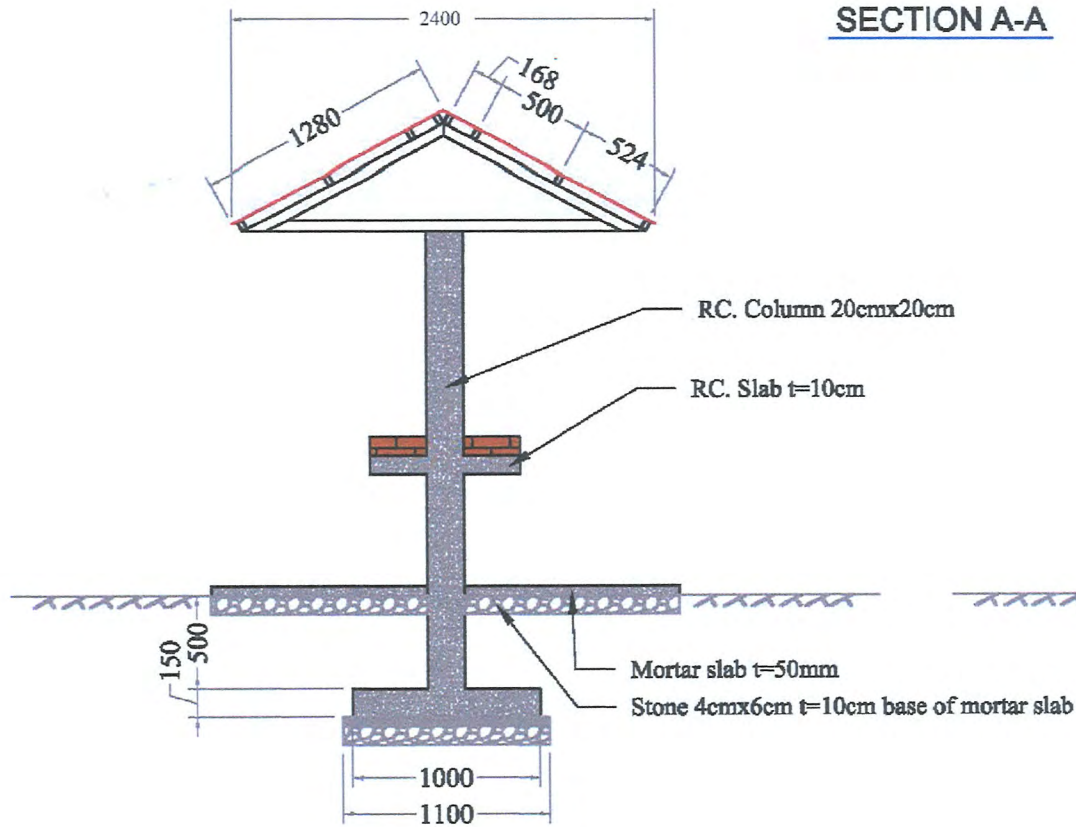

## SECTION COLUMN

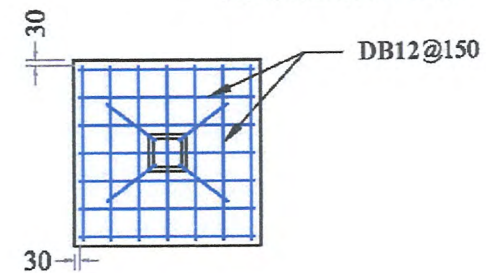
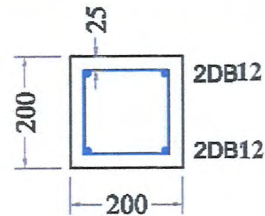
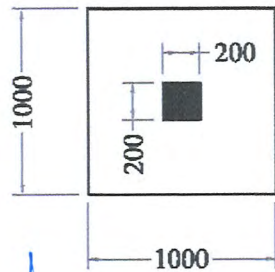

*Handwritten signature: Chan May Chanta*

**សម្រាប់ការដេញថ្លៃ/ BOQ**

ឈ្មោះអ្នកសាងសង់ / Constructor Name: .....

អាសយដ្ឋានរបស់អ្នកសាងសង់ / Address: .....

លេខទូរស័ព្ទ / Tel: .....

ការសាងសង់ជើងទម្របេតុង/ CONCRET FOOTING

ឈ្មោះសាលារៀន / School Name: .....ស្រុក/District .....

ល.រ	មុខទំនិញ	ឧទាហរណ៍	ចំនួន	តម្លៃរាយ(\$)	សរុបតម្លៃ (\$)	កំណត់សម្គាល់
1	ស៊ីម៉ង់ត៍ (K)	Cement (K)	Bag	21		
2	ខ្សាច់គ្រឿម	Sand	M3	2.5		
3	ខ្សាច់បូក	Small Sand	M3	1		
4	ថ្ម ១ x ២	Gravel 1x2	M3	2		
5	ថ្ម ៤ x ៦	Gravel 4x6	M3	2.5		
6	ដែក១២លី (ម៉ាកវី)	Steel 12mm (V Brand)	PCs	14		
7	ដែក ១០លី (ម៉ាកវី)	Steel 10mm (V Brand)	PCs	5		
8	ដែកសសៃ (ទំហំ៦លី)(ម៉ាកវី)	Steel Stirrupt= 6mm	Kg	13		
9	ឥដ្ឋប្រហោង	Brick	PCs	1100		
10	ខ្សែលួស	Wire	Kg	1		
11	កែង-ក្រាស់កេះ-21	Elbow 90 conector-21	PCs	1		
12	ទុយោ-21 (ភីវីស៊ី)	PVC Pipe-21	PCs	1		
13	ថ្នាំពណ៌ U90 លេខ២៦២៦២	Paint for wall U90 (#26262)	គីឡូ	5		
14	ខ្សាច់គ្រឿមចាក់បំពេញ	Sand Back Fill	M3	9		
	សរុប៖	Total:				

ហត្ថលេខាអ្នកទិញ

ឈ្មោះ: .....



*Clear Manly*

ធ្វើនៅ.....ថ្ងៃទី.....ខែ.....ឆ្នាំ២០២៣  
ហត្ថលេខា ឬស្នាមមេដៃជាង

ឈ្មោះ: .....

*Chanto*

# Footing of Water Filter

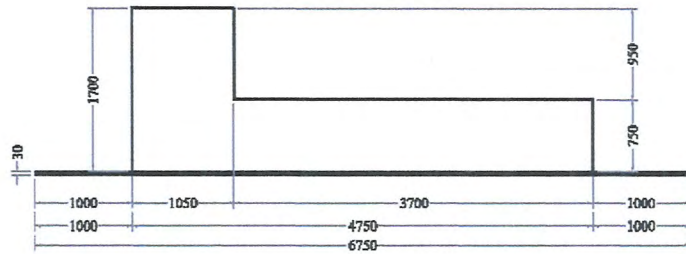

VIEW A

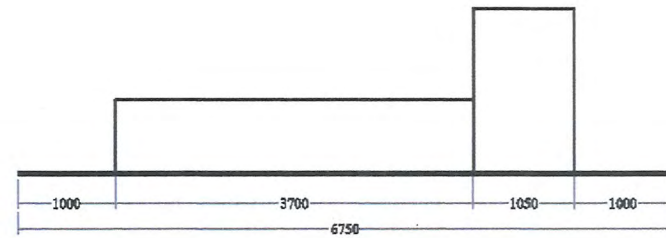

VIEW B

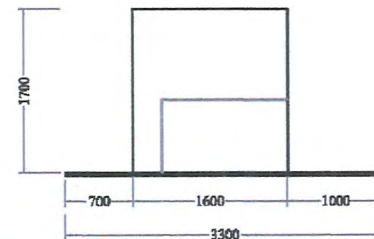
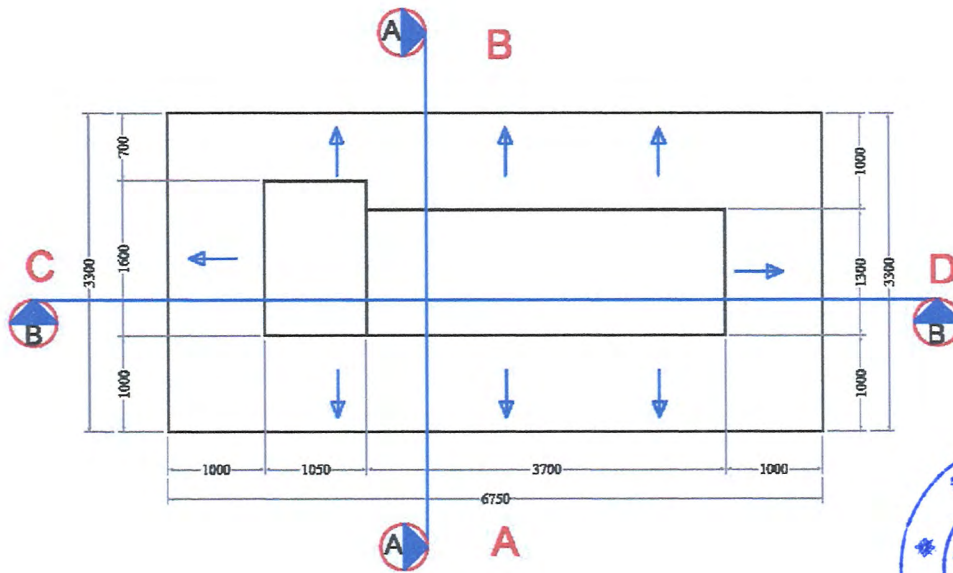

VIEW C

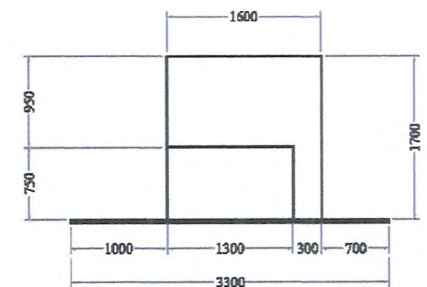

VIEW D



*Handwritten signature and notes:*  
 Clear Cambodia - Charts

# Footing of Water Filter

## SECTION B-B

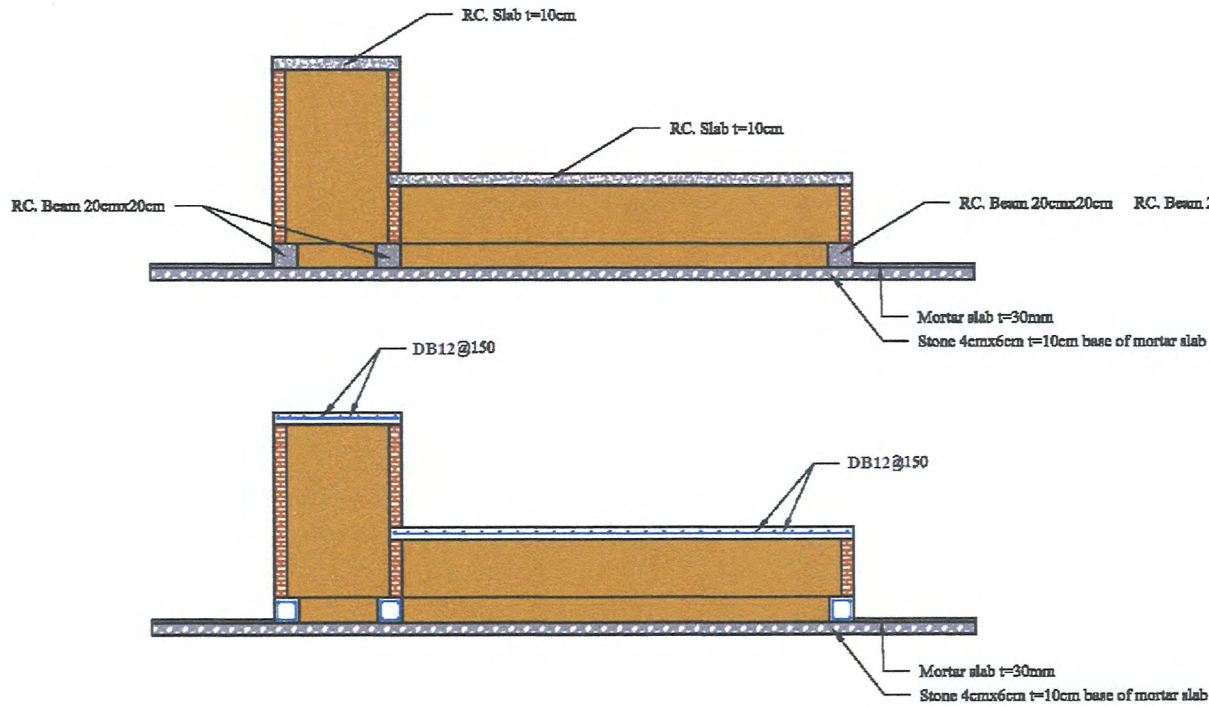

## SECTION A-A

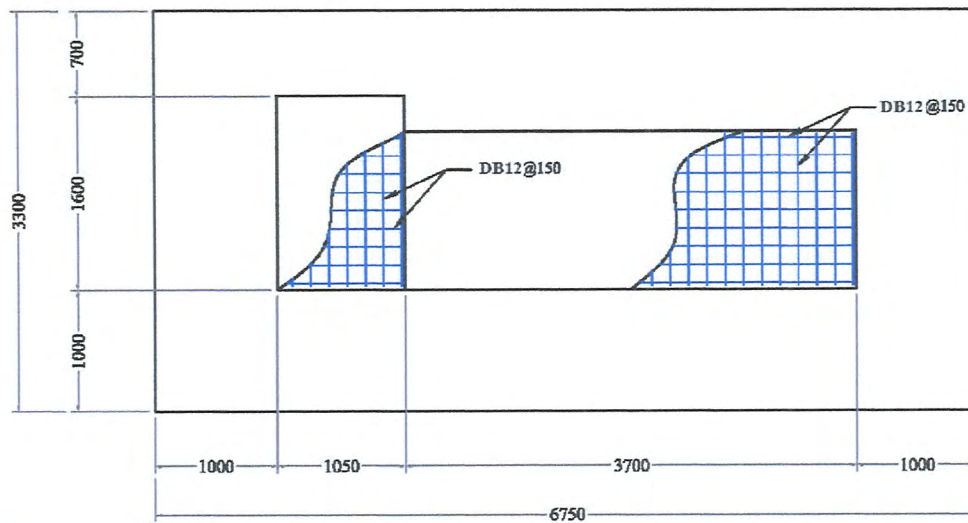
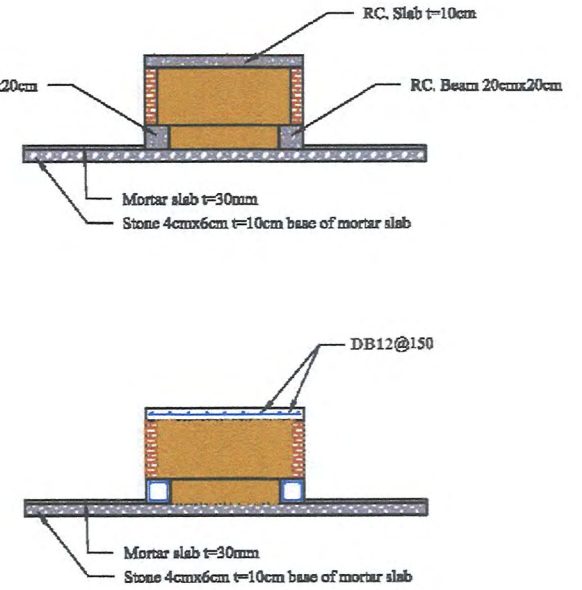

## SECTION BEAM

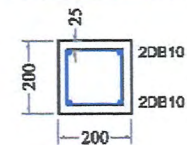

*Clear Cambodia*  
*E. Chanto*

**សម្រង់ការដេញថ្លៃ / BOQ**

ឈ្មោះអ្នកសាងសង់ / Constructor Name: .....

អាសយដ្ឋានរបស់អ្នកសាងសង់ / Address: .....

លេខទូរស័ព្ទ / Tel: .....

ការសាងសង់ឡដុតសំរាម / Garbage Kiln

ឈ្មោះសាលារៀន / School Name: .....ស្រុក/District .....

ល.រ	មុខទំនិញ		ឧត	ចំនួន	តម្លៃរាយ (\$)	តម្លៃសរុប (\$)	កំណត់សម្គាល់
1	ស៊ីម៉ង់ត៍(ខេ)	Cement (K)	Bag	14			
2	ឥដ្ឋតាន់	Brick	Pcs	1700			
3	ដែក១៦លី (វែងធ្វើដាក់សម្រាម)(ម៉ាកវី)	Steel 16 mm (V Brand)	Pcs	6			
4	ដែក១០លី (វែងចាក់ផ្លូវសេ)(ម៉ាកវី)	Steel 10 mm (V Brand)	Pcs	7			
5	ដែកសរសៃ (ទំហំ១៦លី)(ម៉ាកវី)	Steel Stirrupt= 6mm	kg	5			
6	ថ្ម៤x៦ (រៀបជើងក្រោមធ្វើគ្រឹះ)	Gravel (4 x 6)	M3	0.5			
7	ឧត្រាចំ	Sand	M3	2			
8	ដែកV ៤លី (គ្រោងទ្វារនិងមេទ្វារ)(ម៉ាកវី)	Steel V (4 mm)	PCs	1			
9	ត្រចៀកទ្វារធំ	Steel (Door connection) Big	PCs	2			
10	ដែកគូល ៣លី ៥០សម x៦០សម (វាស់ក្រៅ)	Steel 3mm (cover) 50cm *60cm	Pcs	1			
11	លូសចង	Wire	Kg	1			
	<b>សរុប៖</b>	<b>Total:</b>				\$ -	

ហត្ថលេខាអ្នកទិញ



ឈ្មោះ:.....

ធ្វើនៅ.....ថ្ងៃទី.....ខែ.....ឆ្នាំ២០២៣

ហត្ថលេខា ឬស្នាមមេដៃជាង

ឈ្មោះ:.....

*[Handwritten signatures]*  
 Ches Mory Chanto

# Garbage brick tank

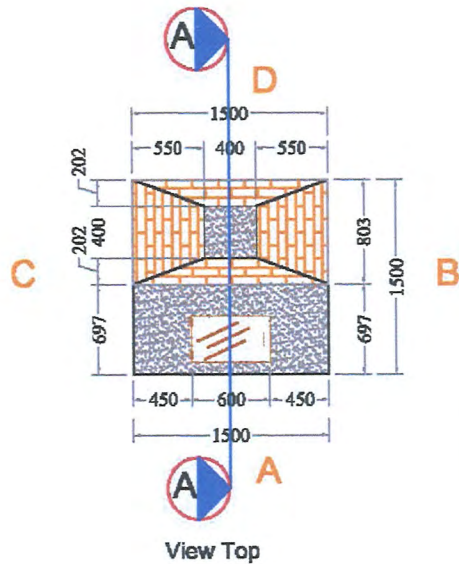
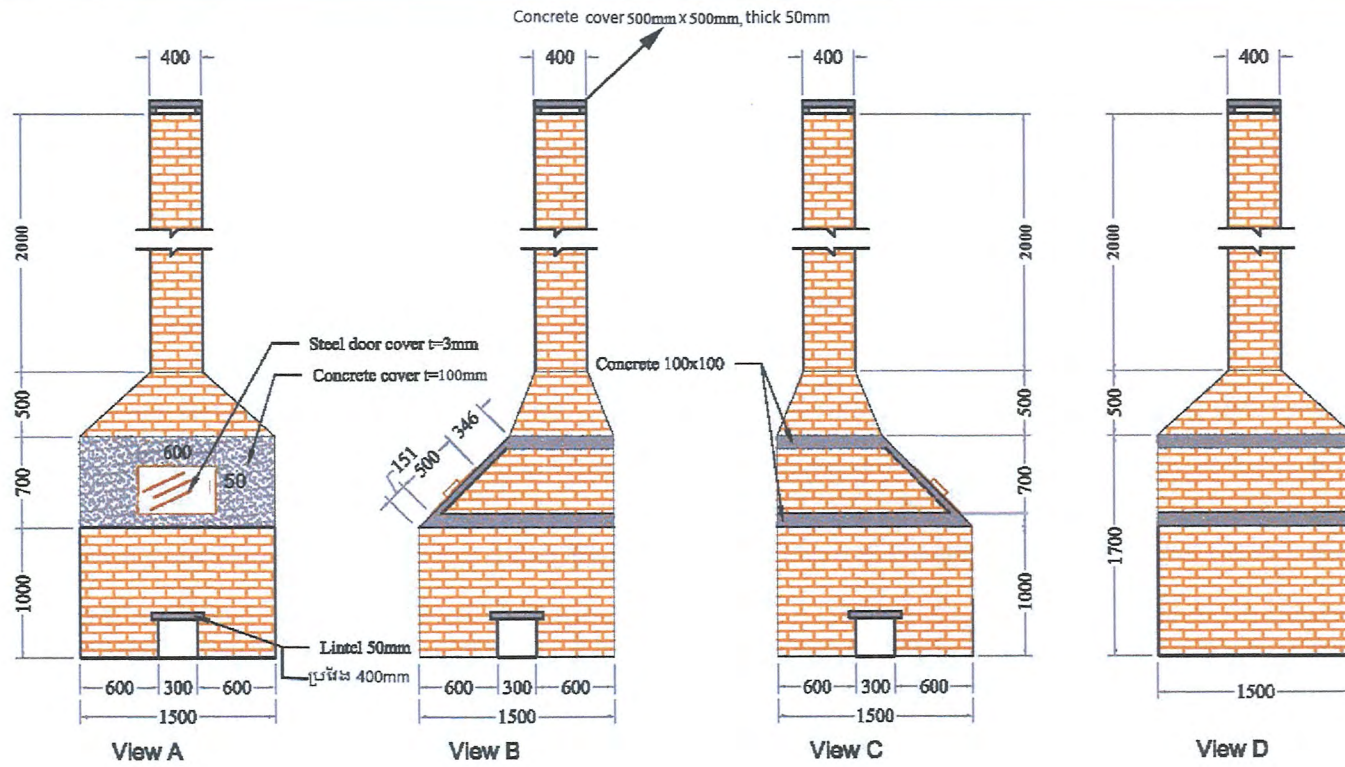

*Clear Cambodia*

# Garbage brick tank

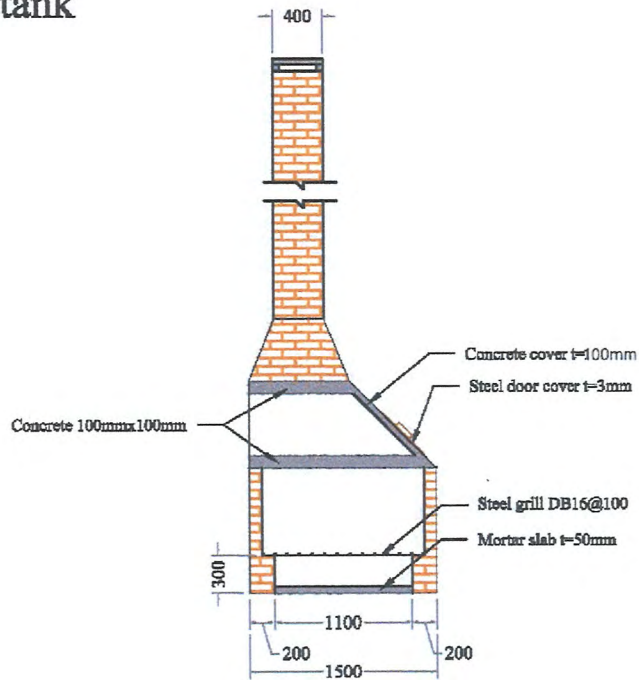

SECTION A-A

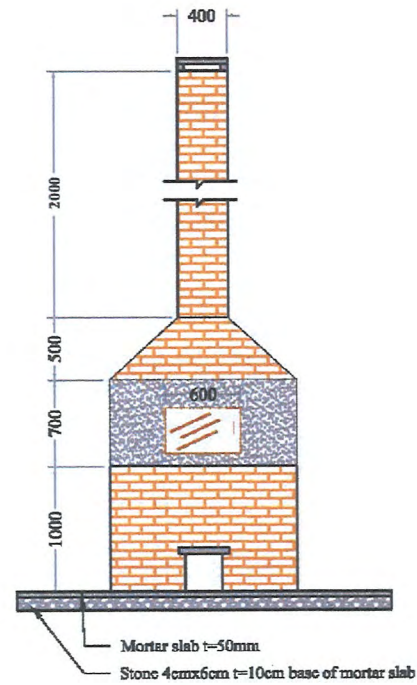

FOUNDATION PLAN

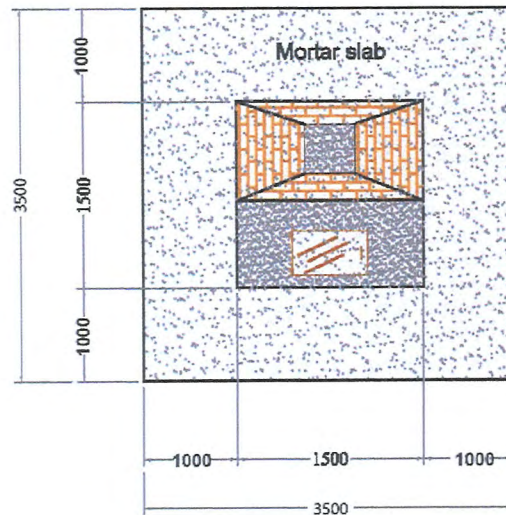
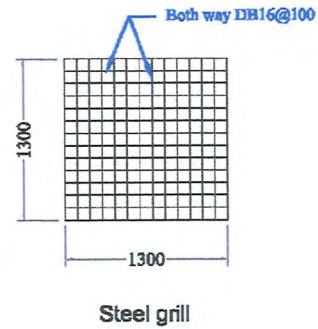

*Handwritten signatures and notes in blue ink.*